

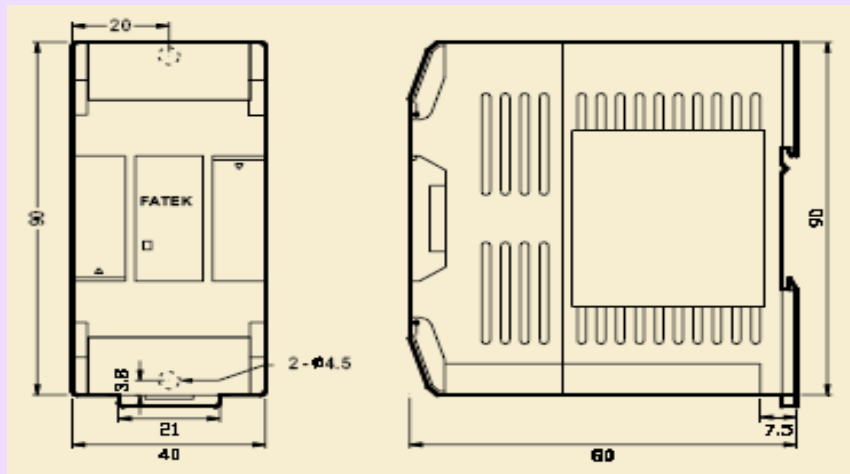

簡介

FBs-4DA 及 FBs-2DA 係 FATEK FBs 系列 PLC 之類比輸出信號擴充模組。分別可提供 4 或 2 通道 14 位元類比輸出信號。應用時可利用模組內之跳線設定來規劃類比輸出信號的型態及其振幅。此外尚可設定輸出碼格式為單極性或雙極性如此可使輸出信號與輸出碼的關係更合於直覺。在安全防護方面當 CPU 超過 0.5 秒未對模組進行存取時輸出會自動變為零輸出，即變為 0V 當輸出設為電壓信號或 0mA 當輸出設為電流信號

外型尺寸



規格

通道數- 4(4DA) 或 2(2DA) 通道

解析度- 14 位元

最大輸出分解能力- 0.3mV(電壓), 0.61uA(電流)

佔用 I/O 資源-

4(4DA) 或 2(2DA) RO(輸出暫存器)

轉換速度- 每次掃描更新

準確度- $\pm 1\%$

最大與最小負載-

電壓型輸出- 500~1M Ω

電流型輸出- 0~500 Ω

輸出範圍-

-10~+10V, -5~+5V, 0~10V, 0~5V

-20~+20mA, -10~+10mA, 0~20mA, 0~10mA

絕緣方式- 變壓器(電源)及光隔離(信號)

狀態燈- 5V PWR LED 指示

外部供應電源及耗電流-

24V-15%/+20%,

120mA(4DA) 或 70mA(2DA) 最大

內部消耗電流- 5V, 20mA

操作溫度- 0 ~ 60 °C

儲存溫度- -20 ~ 80 °C

外型尺寸- 40(寬)x90(高)x80(深) mm

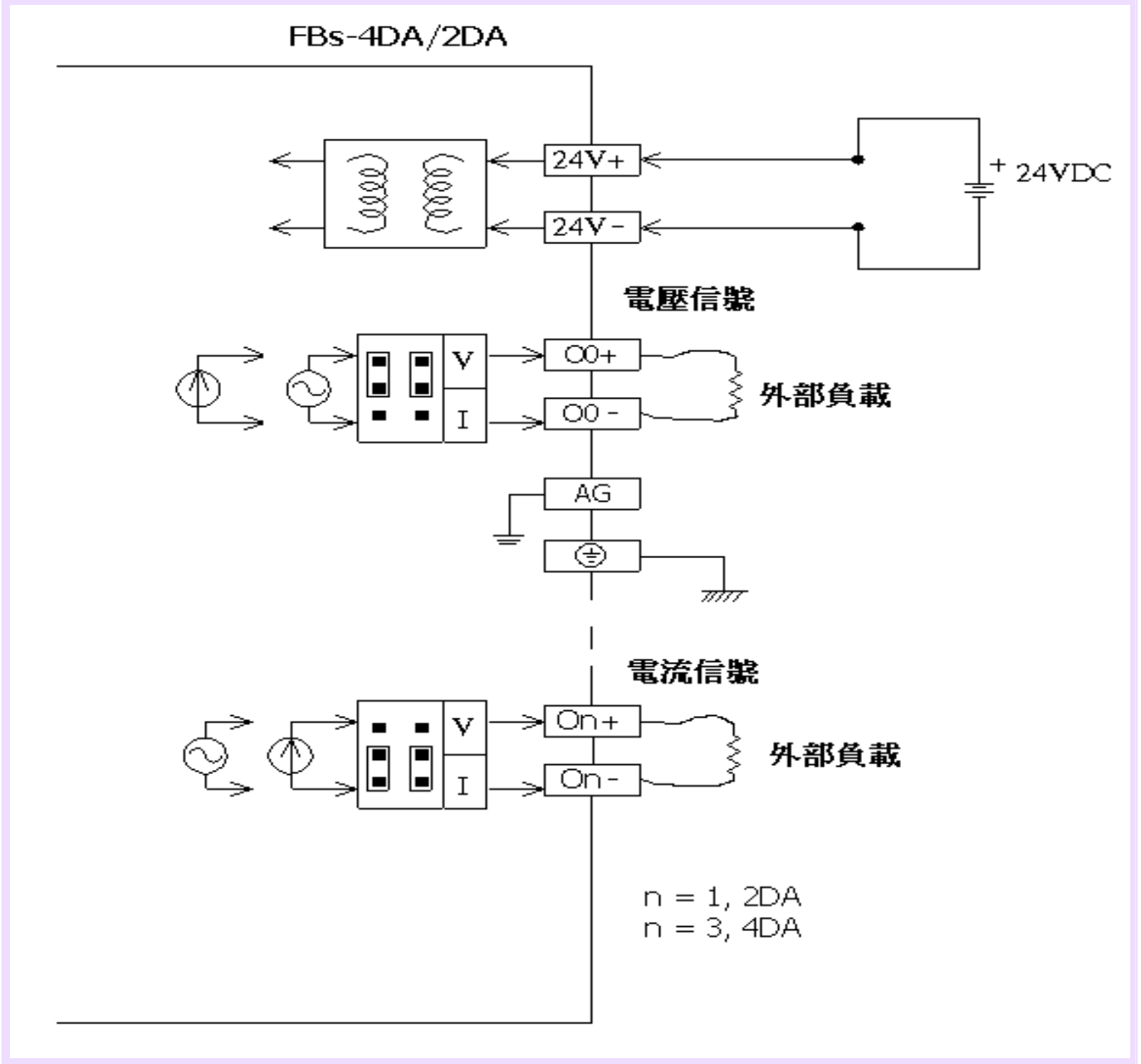

配線圖



跳線設定

輸出碼格式選擇

輸出碼格式有單極性及雙極性兩種格式可供選擇.單極性的值範圍為 0~16383 而雙極性的值範圍為 -8192 ~ 8191.此二格式之極端二值分別對應至輸出信號之最小及最大值.例如輸出信號種類設為-10V~+10V 時,則對輸出碼 0 值而言,單極性碼對應輸出為-10V 而雙極性碼對應輸出為 0V. 輸出碼 8191 時,單極性碼對應輸出為 0V 而雙極性碼對應輸出為 10V.通常此輸出碼格式會配合欲輸出的信號型態來設定.即單極性輸出碼配合單極性輸出信號.雙極性輸出碼配合雙極性輸出信號.如此兩者關係才合於直覺但由於各通道之輸出碼格式係共通由 JP1 來設定,因此當各通道間有單雙極性混合使用時則須由使用者自行決定.JP1 位置請參考下圖

輸出碼格式	值範圍	JP1 設定
雙極性	-8192 ~ +8191	
單極性	0 ~ 16383	

輸出信號型態設定

各通道的輸出型態可個別設定.下圖為各通道對應之跳線位置

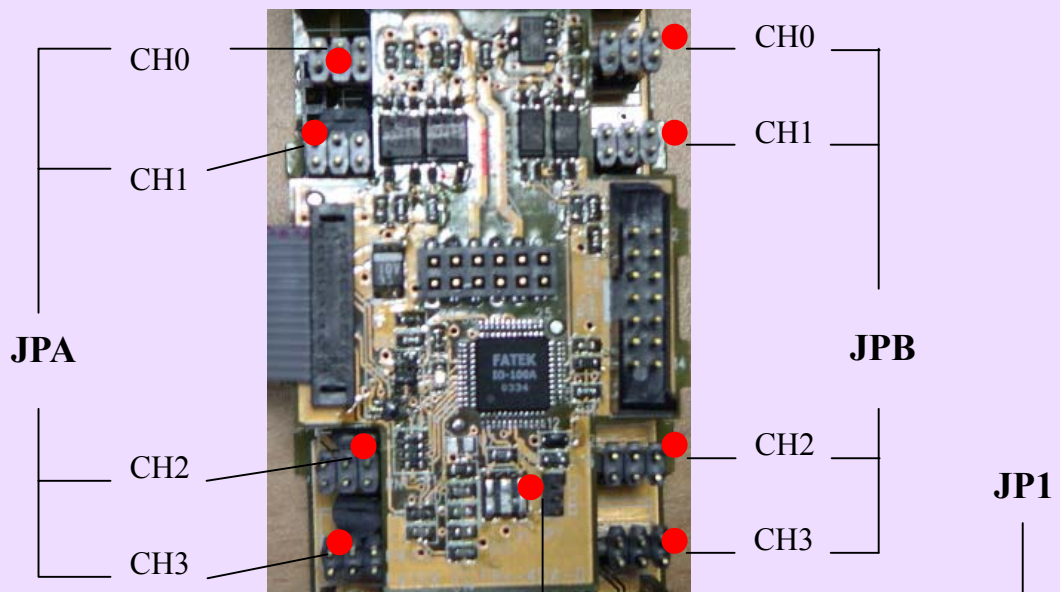

不同之輸出信號型態請依下表加以設定

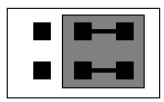
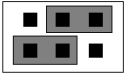
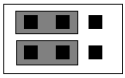
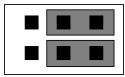
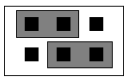
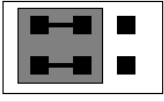
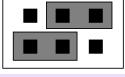
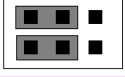
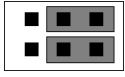
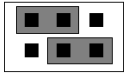
信號型態	JPA 設定 V I	JPB 設定 B U 10V 5V
0~20mA		
-20mA~+20mA		
0~10mA		
-10mA~+10mA		
0~10V		
-10V~+10V		
0~5V		
-5V~+5V		

FBs-4DA/2DA 模組出廠設定為:

輸出碼格式- 雙極性

輸出信號型態- -10V ~ +10V

若實際應用與出廠設定不同時請參考以上資料自行設定